

BUILDING
COMMON GROUND



Sortiments- liste

gültig ab 01. Februar 2023



www.maxfrank.com



Abstandhalter

Abstandhalter aus Faserbeton	12
Abstandhalter aus Gießbeton	24
Abstandhalter aus Kunststoff	26
Abstandhalter aus Stahl	29
Mauerstärken aus Faserbeton	31
Verschlusskonen und Verschlussstöpsel	35
Abstandhalter und Mauerstärken für den Trinkwasserbereich	41

Schalungstechnik

Pecafil® Universal-Schalmaterial	46
Stremaform® Arbeitsfugenabstellung	51
Stremaform® Dehnfugenabstellung	64
Tubbox® Schalrohr	68
Zemdrain® Schalungsbahn	73
Balkon- und Deckenabschalung	78
Köcher und Ausparung	81
Trennfit Betontrennmittel	85
Schalungszubehör	89

Bewehrungstechnik

Egcobox® Kragplattenanschluss	94
Egcobox® FST Stahlanschluss	101
Egcodorn® Querkraftdorn	104
Stabox® Bewehrungsanschluss	111
MAX FRANK Coupler Schraubanschluss	117

Dichtungstechnik

Zemseal® Frischbetonverbundsystem	124
Fradiflex® Fugenblech	127
Intec® Injektionsschlauchsystem	132
Cresco® Quellband	141

Bauakustik

Sorp 10® Raumakustischer Schallabsorber	146
Egcopal Trittschallgedämmter Querkraftdorn	148
Egcosono Podestaufleger	152
Egcostep® Treppenlaufentkopplung	155
Egcoscal Treppenaufleger	157
Egcodist Wand- und Deckenlager	161
Egcovoid® Setzungsplatte	163



BUILDING
COMMON GROUND



UNSER GESCHÄFTSMODELL



Mit einer technisch anspruchsvollen und intensiven Verzahnung von industrieller Produktion, hochwertigen Produkten und vielfältigen Services begleiten wir unsere Kunden verlässlich in allen Bauphasen.

WIE WIR ARBEITEN



Wir hören aufmerksam zu und stellen die richtigen Fragen, die zum Kern der Aufgabe durchdringen. Wir bei MAX FRANK nennen das: „BUILDING COMMON GROUND“.

UNSERE STÄRKE



Ein breites Produktsortiment, hochwertige Produktkombinationen, Projektlösungen, Verzahnung von Planung, Produktion und Vertrieb

DER KUNDENNUTZEN



Kosten- und Zeitersparnis, Lösung aus einer Hand

DER GEMEINSAME ANSPRUCH



Nachhaltige und sichere Stahlbetonbauwerke

Produktübersicht



Produktfinder

Mit dem Produktfinder finden Sie noch schneller und genauer das passende Produkt von MAX FRANK für Ihre Lösung: kinderleicht filtern und gezielt suchen.

Fuge

Fuge wählen

Wärmeschutz

Sichtbeton/ Betonqualität

Schalung

Schalung wählen

Schallschutz

Fertigteil

Abdichtung

Abdichtung mit der Betonage

Brandschutz

Kraftübertragung

[Filter zurücksetzen](#)

[Suche speichern](#)

10 Ergebnisse gefunden!



Bewehrungsanschluss
Stabox®
Fugenabdichtung



Bewehrungsanschluss
Stabox®
Sonderausführung SD



Bewehrungsanschluss
Stabox®
Spezialbeschichtung



Arbeitsfugenabstellung
Stremaform® mit
beschichtetem
Fugenblech



Arbeitsfugenabstellung
Stremaform® mit
Fugenblech



Arbeitsfugenabstellung
Stremaform® mit
Fugenbandkorb



Arbeitsfugenabstellung
Stremaform®
Sonderformen



Dehnfugenabstellung
Stremaform® mit
Fugenbandkorb und
Querkraftübertragung

BUILDING
COMMON GROUND



MAX FRANK BUILDINGS

Das beliebte Tool ist in die Webseite integriert und mit den ausführlichen Produktinformationen verknüpft. Die virtuelle Landschaft liefert Ihnen die optimalen Produkte für die Bauwerkstypen Bahnhof, Brücke, Bürogebäude, Hochhaus, Industriehalle, Kläranlage, Museum, Trinkwasserbehälter, Tunnel, Wasserkraftwerk und Wohngebäude.



PRODUKTFINDER

Filtern Sie einfach nach den für Sie relevanten Anwendungsbereichen und Produkteigenschaften und Sie finden das ideale Produkt für Ihre Anforderungen.



FUGENKONFIGURATOR

Der Fugenkonfigurator zeigt die Bandbreite der Anschlussfugen bei Betonbauwerken nach der Gliederung zwischen Arbeitsfugen, Sollrissfugen, Dehnfugen, Schalltrennfugen und Setzungsfugen.



IMMER UP TO DATE

Unsere Neuigkeiten sollten Sie nicht verpassen. Wir informieren Sie über neue Produkte, hilfreiche Tools und besondere Lösungen.

Melden Sie sich einfach kostenfrei und unverbindlich für unseren Newsletter an und folgen Sie uns auf LinkedIn und YouTube!



ONLINEKATALOG

Aktuelle Produkt- und Preisinformationen finden Sie in unserem Onlinekatalog.

Nutzen Sie auch Funktionen wie den Produktvergleich, die Merkleiste oder den PDF-Download von Artikelinformationen.



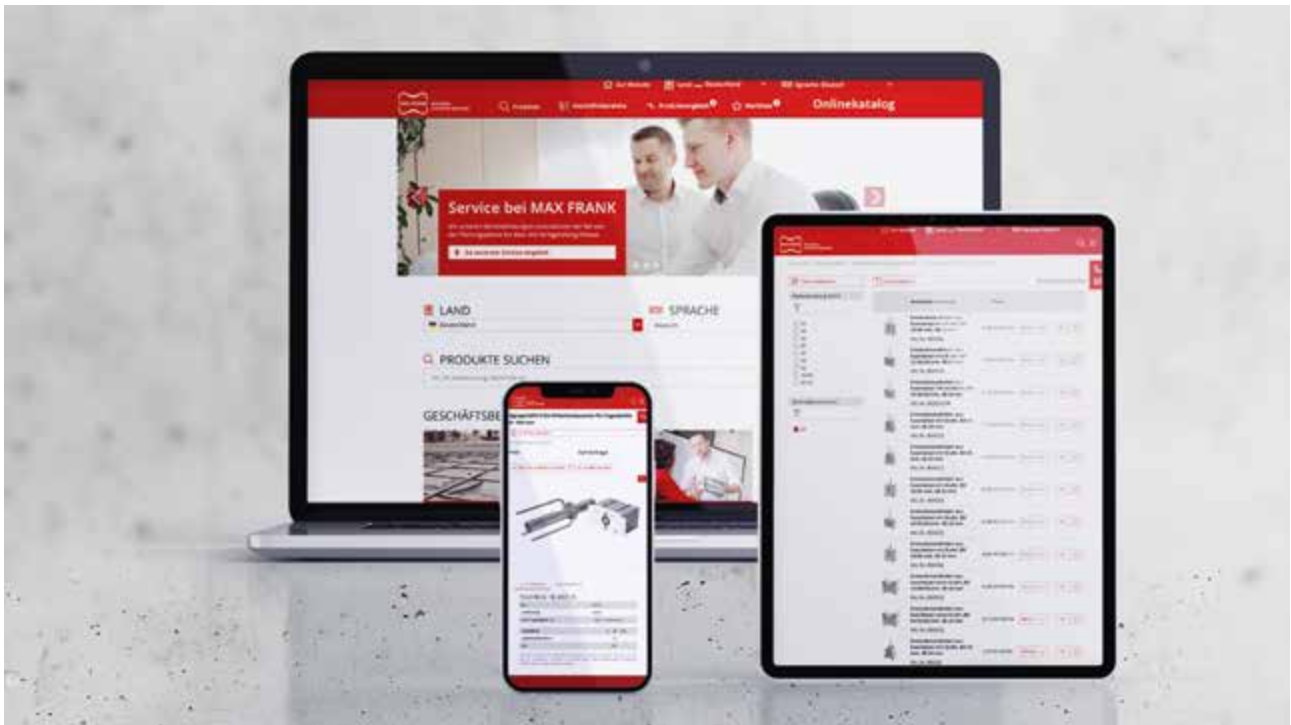

Onlinekatalog

MAX FRANK Artikel suchen, finden und vergleichen.

Das geht ab sofort ganz einfach online - im neuen **Onlinekatalog.**

Im Onlinekatalog finden Sie viele Produktinformationen, wie Artikelnummern, Bilder, Beschreibungen, technische und logistische Daten und aktuelle Preise.



Praktische Funktionen:

Suche und Filter

Mit der Suche und vielen Filtermöglichkeiten finden Sie schnell die gewünschten Artikel.

Produktvergleich

Wählen Sie bis zu zehn Artikel aus und vergleichen Sie ihre Merkmale auf einen Blick miteinander.

Merkliste

Starten Sie ganz unkompliziert eine Angebotsanfrage zu den Artikeln auf der Merkliste.

Datenblatt Download

Erstellen Sie ein PDF mit den wichtigsten Artikelinformationen mit nur einem Klick.

▶ **Onlinekatalog jetzt testen**



Service bei MAX FRANK ist vielfältig und gerade deswegen ganz persönlich.

Mit unseren Serviceleistungen unterstützen wir Sie von der Planungsphase bis über die Fertigstellung hinaus und schaffen mit Ihnen zusammen individuelle, ganzheitliche und wirtschaftliche Projektlösungen.

Unser Team im Kundenservice berät Sie gerne und ist Montag bis Donnerstag von 7:30 bis 17:00 Uhr und freitags von 7:30 bis 13:30 Uhr für Sie da:



+49 9427 189-120



kundenservice@maxfrank.de

Hinweise zur Sortimentsliste

Wir liefern grundsätzlich unter Zugrundelegung unserer allgemeinen Verkaufsbedingungen und in den definierten Verpackungseinheiten (VPE). Informationen dazu finden Sie beim jeweiligen Produkt. Auf Wunsch und in Abstimmung sind abweichende Liefermengen möglich. Für diese Anbruchmengen berechnen wir einen Mindermengenzuschlag. Für Sendungen wird grundsätzlich eine Frachtkostenpauschale erhoben.



BUILDING
COMMON GROUND

Bauakustik



Bauakustik

Mit dem MAX FRANK Bauakustik-Sortiment stehen dem Planer Produkte zur Verfügung, welche den gestiegenen Anforderungen der Bauakustik entsprechen, wie z. B. der Trittschalldämmung im Treppenhaus.



Sorp 10[®] Raumakustischer Schallabsorber
146



Egcopal Trittschallgedämmter Querkraftdorn
148



Egcosono Podestaufleger
152

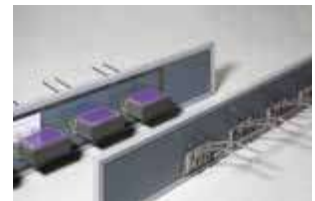

Egcostep[®] Treppenlaufentkopplung
155



Egcoscal Treppenaufleger
157

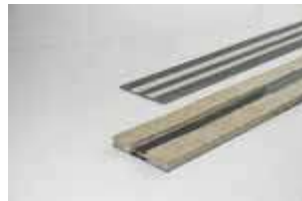

Egcodist Wand- und Deckenlager
161



Egcovoid[®] Setzungsplatte
163



Sorp 10® Raumakustischer Schallabsorber

Die Forderungen hinsichtlich nachhaltiger Bauwerke und steigende Energiekosten führen zunehmend zum Einsatz von kernteilaktivierten Betonbauteilen. Diese dürfen weder mit absorbierenden Materialien belegt, noch mittels abgehängten Deckensystemen verkleidet werden. Der Schallabsorber Sorp 10® vereint Raumakustik und Kernteilaktivierung in einer Funktion. Durch eine streifenförmige Anordnung bereits in der Rohdecke lässt sich mit Sorp 10® die Nachhallzeit reduzieren. Gleichzeitig wird der Einfluss auf den thermischen Wirkungsgrad der aktivierten Decke minimiert. Durch Sorp 10® lässt sich die Raumakustik gezielt in die Projektplanung mit einbeziehen und bereits in der Rohbauphase realisieren.

★ Vorteile

- Raumakustik für thermisch aktivierte Bauteile
- Optische Gestaltungsvielfalt: offen oder gespachtelt
- Einbau bereits im Rohbau
- Akustik ist sofort nach dem Ausschalen wirksam
- Sehr hoher Schallabsorptionsgrad bei geringer Flächenbelegung
- Recyclebar, nicht brennbar
- Kein Verlust von lichter Raumhöhe

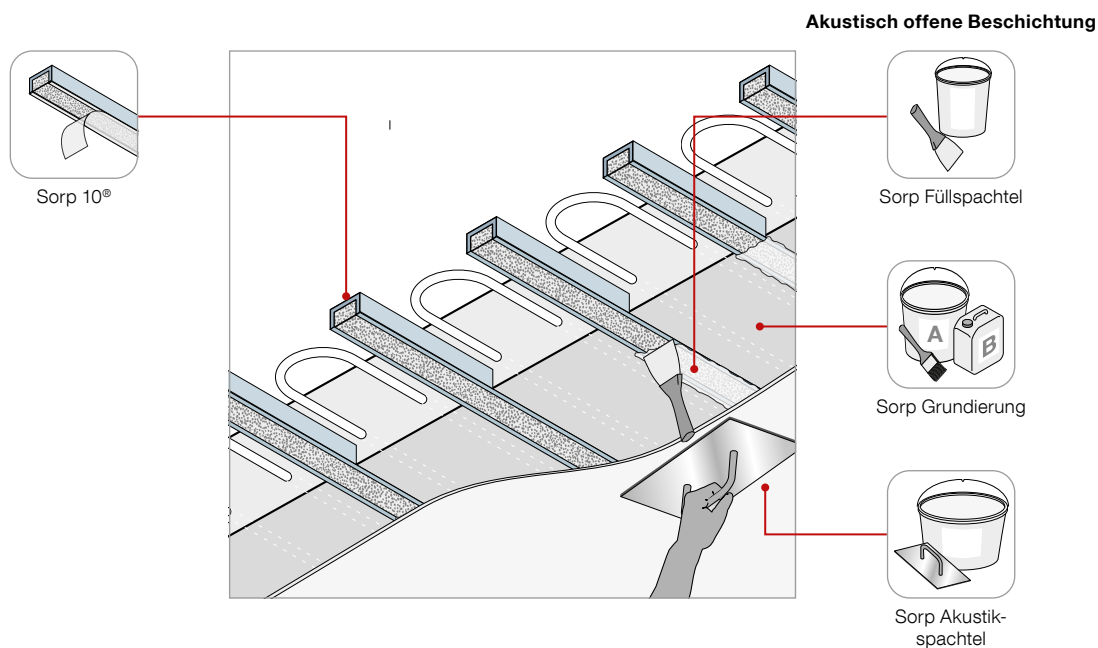

Sorp 10® Raumakustischer Schallabsorber

WG: 300

Akustischer Streifenabsorber als Abstandhalter für thermisch aktivierte Bauteile.

	Art.-Nr.	Länge mm	Breite mm	Höhe mm	Gewicht kg/Stk
	AKUSORP3512002	1200	70	35	3,18

Frequenzabhängige Schallabsorptionsgrade α_s :

Auszug aus dem Prüfbericht P-BA 46/2011 (Sorp 10® ohne Beschichtung) und Prüfbericht P-BA 98/2014 (Sorp 10® mit Beschichtungssystem) des Fraunhofer Institut für Bauphysik IBP, Stuttgart.

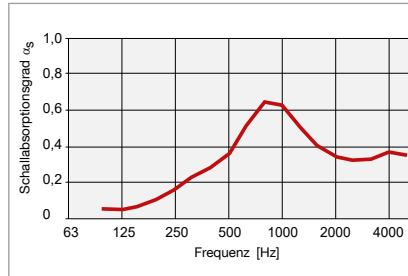

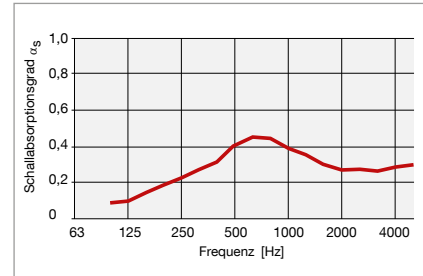

Schallabsorptionsverlauf Sorp 10® ohne Sorp Akustikspachtel



Schallabsorptionsverlauf Sorp 10® mit Sorp Akustikspachtel

Sorp Beschichtungssystem

WG: 300

	Beschreibung	Art.-Nr.	Gewicht kg/Stk
	Sorp Füllspachtel, schalltransparente Spachtelmasse	SORPFS01	8,00
	Sorp Grundierung, Komponente A und B im Verhältnis 2:1	SORPGR	15,00
	Sorp Akustikspachtel, offenporiges Material zur Erstellung einer vollflächigen Verspachtelung	SORPSP02	15,00

Der Schallabsorber Sorp 10® wurde in Verbindung mit Sorp Füllspachtel, Sorp Grundierung und Sorp Akustikspachtel im System geprüft. Prüfberichte geben Auskunft über die schallabsorptionstechnische Leistung des Gesamtsystems.

Referenzen



Roto Entwicklungszentrum
© David Franck, Ostfildern



Südwestmetall Verwaltungsgebäude
© Martin Duckek



SisCampus
© f.x. brun fotograf, altdorf



Egcopal Trittschallgedämmter Querkraftdorn

Die Anforderungen an den Schallschutz in Gebäuden steigen seit Jahren. Um diesen Ansprüchen zu genügen, ist die Trittschalldämmung von Treppen und Podesten nachzuweisen. Der trittschallgedämmte Querkraftanschluss Egcopal entkoppelt Bauteile zur Trittschallminderung. Er wird eingesetzt für die Auflagerung von Treppenpodesten, Laubengängen und vorgeständerten Balkonen und überträgt die in der Anschlussfuge wirkenden Querkräfte. Gleichzeitig sorgt die akustisch entkoppelte Auflagerung dafür, dass die Übertragung störender Geräusche in angrenzende Räume gedämmt wird – dies steigert den Wohnkomfort und das Wohlbefinden der Bewohner.

★ Vorteile

- Allgemeine bauaufsichtliche Zulassung für Egcopal SP, Egcopal SPH, Egcopal SPX
- Trittschalltechnische Eigenschaften in einem akkreditierten Prüflabor nach DIN 7396 geprüft
- Podest-Trittschallpegeldifferenz $\Delta L_{w,Podest}^*$ bis zu 35 dB
- Brandschutzausführung F120
- Ausführung in Edelstahl
- Keine Einschränkung der Expositionsklasse nach EC2

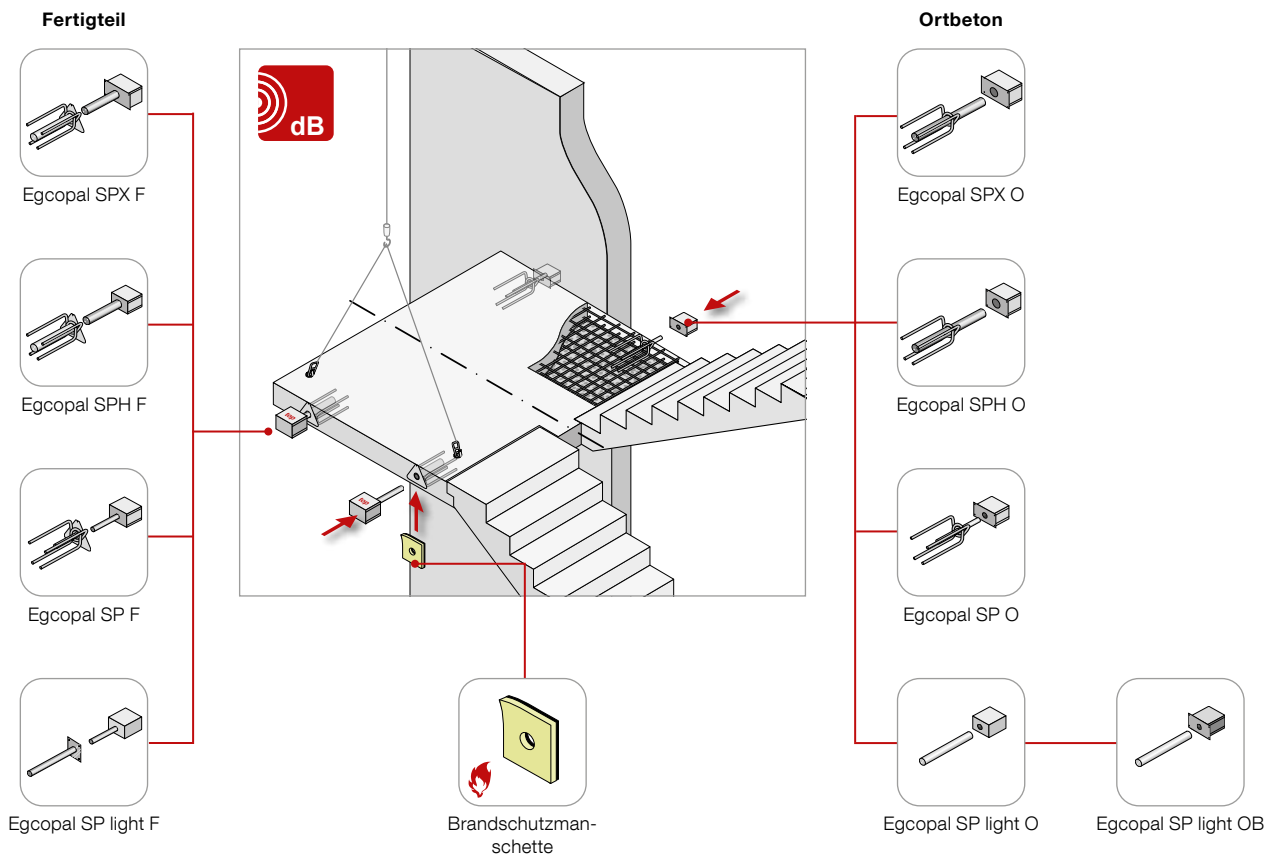

Egcpal SPX Trittschallgedämmter Querkraftdorn für Ort beton

WG: 279

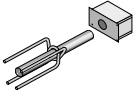
	Beschreibung	Art.-Nr.	Typ	Fugenbreite	max. Tragfähigkeit V_{rd} bis zu kN/Element	Gewicht kg/Stk
				mm		
	für extra hohe Lasten	ESPOKFXL	SPX O	0 - 100	60,3	-
		ESPOKFXLPM	SPX O±	0 - 100	60,3	-

Bitte geben Sie bei der Bestellung die genaue Fugenbreite an (0 - 30 mm, 31 - 60 mm, 61 - 100 mm).

Egcpal SPH Trittschallgedämmter Querkraftdorn für Ort beton

WG: 279

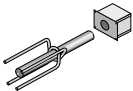
	Beschreibung	Art.-Nr.	Typ	Fugenbreite	max. Tragfähigkeit V_{rd} bis zu kN/Element	Gewicht kg/Stk
				mm		
	für hohe Lasten	ESPOGFHL	SPH O	41 - 100	37,3	10,55
		ESPOGFHLP	SPH O±	41 - 100	37,3	11,31

Bitte geben Sie bei der Bestellung die genaue Fugenbreite an (41 - 60 mm, 61 - 80 mm, 81 - 100 mm).

Egcpal SP Trittschallgedämmter Querkraftdorn für Ort beton

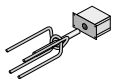

WG: 279

	Beschreibung	Art.-Nr.	Typ	Fugenbreite	max. Tragfähigkeit V_{rd} bis zu kN/Element	Gewicht kg/Stk
				mm		
	für normale Lasten	ESPOKF	SP O	0 - 40	37,3	4,93
		ESPOGF	SP O	41 - 100	34,9	5,40
		ESPOKFPM	SP O±	0 - 60	37,3	5,69
		ESPOGFPM	SP O±	61 - 100	27,7	6,16

Bitte geben Sie bei der Bestellung die genaue Fugenbreite an. (Typ SP O mit KF Kleiner Fuge 0 - 20 mm, 21 - 40 mm. Typ SP O mit GF Großer Fuge 41 - 60 mm, 61 - 80 mm, 81 - 100 mm. Typ SP O+- mit KF Kleiner Fuge 0 - 20 mm, 21 - 40 mm, 41 - 60 mm. Typ SP O+- mit GF Großer Fuge 61 - 80 mm, 81 - 100 mm).

Egcpal SP light Trittschallgedämmter Querkraftdorn für Ort beton

WG: 279

	Beschreibung	Art.-Nr.	Typ	Fugenbreite	max. Tragfähigkeit V_{rd} bis zu kN/Element	Gewicht kg/Stk
				mm		
	für geringe bis mittlere Lasten (Mauerwerkswand)	ESPLO	SP light O	0 - 60	37,3	3,79
	für geringe bis mittlere Lasten (Ortbetonwand)	ESPLOB	SP light OB	0 - 60	37,3	4,71

Bitte geben Sie bei der Bestellung die genaue Fugenbreite an (0 - 20 mm, 21 - 40 mm, 41 - 60 mm). Für Egcpal SP light ist eine Typenstatik verfügbar.

Egcopal SPX Trittschallgedämmter Querkraftdorn für Fertigteil

WG: 279

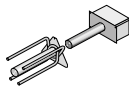
	Beschreibung	Art.-Nr.	Typ	Fugenbreite	max. Tragfähigkeit V_{rd} bis zu kN/Element	Gewicht kg/Stk
				mm		
	für extra hohe Lasten	ESPFKFXL	SPX F	0 - 100	60,3	-
		ESPFKFXLPM	SPX F±	0 - 100	60,3	-

Bitte geben Sie bei der Bestellung die genaue Fugenbreite an (0 - 30 mm, 31 - 60 mm, 61 - 100 mm).

Egcopal SPH Trittschallgedämmter Querkraftdorn für Fertigteil

WG: 279

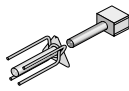
	Beschreibung	Art.-Nr.	Typ	Fugenbreite	max. Tragfähigkeit V_{rd} bis zu kN/Element	Gewicht kg/Stk
				mm		
	für hohe Lasten	ESPFGFHL	SPH F	41 - 100	37,3	11,01
		ESPFGFHLPM	SPH F±	41 - 100	37,3	11,77

Bitte geben Sie bei der Bestellung die genaue Fugenbreite an (41 - 60 mm, 61 - 80 mm, 81 - 100 mm).

Egcopal SP Trittschallgedämmter Querkraftdorn für Fertigteil

WG: 279

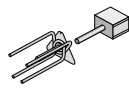
	Beschreibung	Art.-Nr.	Typ	Fugenbreite	max. Tragfähigkeit V_{rd} bis zu kN/Element	Gewicht kg/Stk
				mm		
	für normale Lasten	ESPFKF	SP F	0 - 40	37,3	5,24
		ESPFGF	SP F	41 - 100	34,9	5,71
		ESPFKFPM	SP F±	0 - 60	37,3	6,00
		ESPFGFPM	SP F±	61 - 100	27,7	7,07

Bitte geben Sie bei der Bestellung die genaue Fugenbreite an. (Typ SP O mit KF Kleiner Fuge 0 - 20 mm, 21 - 40 mm. Typ SP O mit GF Großer Fuge 41 - 60 mm, 61 - 80 mm, 81 - 100 mm. Typ SP O+- mit KF Kleiner Fuge 0 - 20 mm, 21 - 40 mm, 41 - 60 mm. Typ SP O+- mit GF Großer Fuge 61 - 80 mm, 81 - 100 mm).

Egcopal SP light Trittschallgedämmter Querkraftdorn für Fertigteil

WG: 279

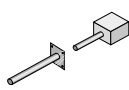
	Beschreibung	Art.-Nr.	Typ	Fugenbreite	max. Tragfähigkeit V_{rd} bis zu kN/Element	Gewicht kg/Stk
				mm		
	für geringe bis mittlere Lasten	ESPLF	SP light F	0 - 60	37,3	4,15

Bitte geben Sie bei der Bestellung die genaue Fugenbreite an (0 - 20 mm, 21 - 40 mm, 41 - 60 mm). Für Egcopal SP light ist eine Typenstatik verfügbar.

Brandschutzmanschette

WG: 119

	Beschreibung	Art.-Nr.	Fugenbreite
			mm
	Brandschutzmanschette F120/R120 für Egcopal Ø 52 mm	EDBRAND-20EPALSPH	20
	Brandschutzmanschette F120/R120 für Egcopal Ø 32 mm	EDBRAND-20EPAL	20

Bestellschlüssel

Beispiel: **ESPFGFPM**

Artikel	Produktgeneration	Einsatzbereich	max. Fugenbreite	Laststufe	Lasteinwirkung
E Egcopal	SP	O Ortbetonbauweise	KF kleine Fuge 60 mm	- Standard	- Standard
		F Fertigteilbauweise	GF große Fuge ≥ 61 mm	HL hohe Lasten	PM PlusMinus für ab- hebende Lasten
				XL sehr hohe Lasten	

Abstandhalter

Schalungstechnik

Bewehrungstechnik

Dichtungstechnik

Bauakustik

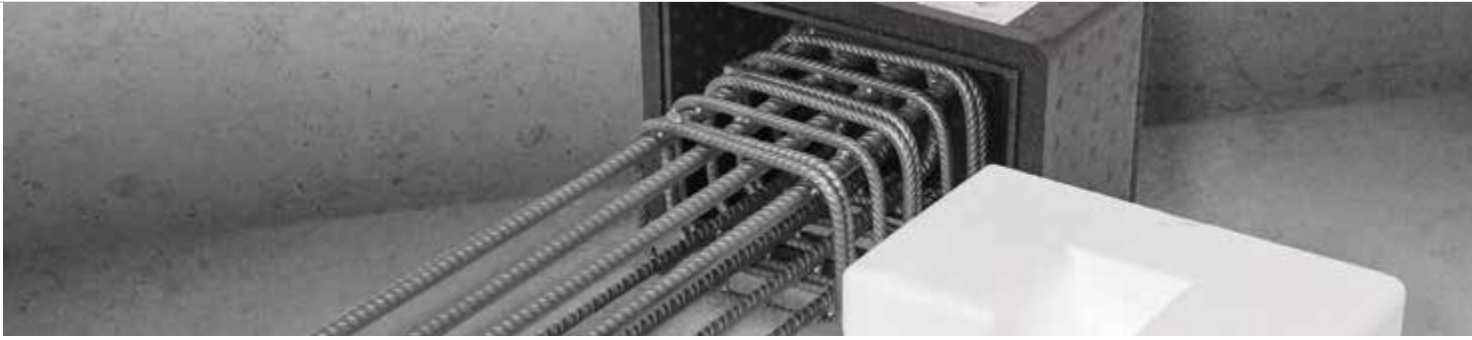

Egcosono Podestaufleger

Die Anforderungen an den Schallschutz in Gebäuden sind in länderspezifischen Schallschutznormen geregelt. Das Egcosono Podestaufleger reduziert unerwünschte Trittschallübertragungen im Treppenhaus wirksam, indem das Podest akustisch entkoppelt, aufgelagert und konsequent von anderen Bauteilen getrennt wird.

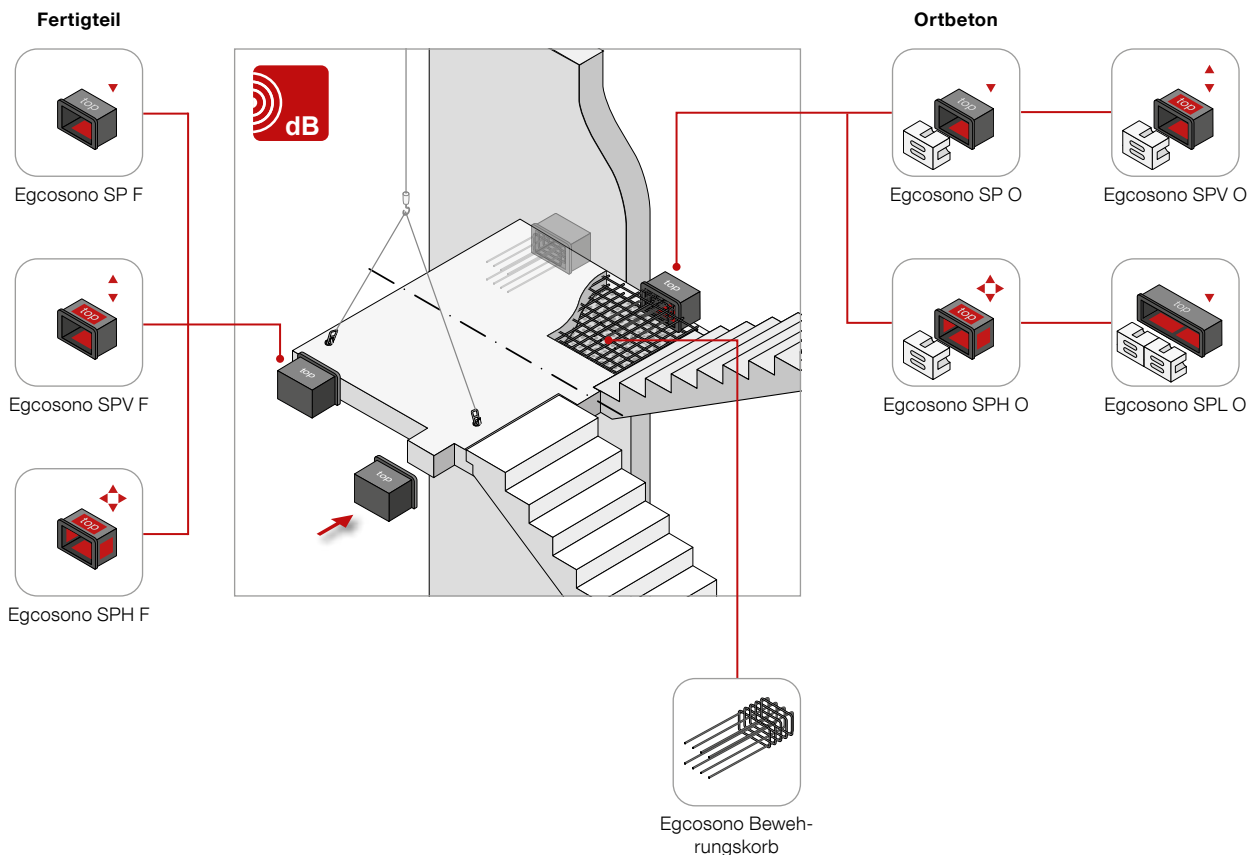

★ Vorteile

- Trittschalltechnische Eigenschaften in einem akkreditierten Prüflabor nach DIN 7396 geprüft
- Typenprüfung auf Grundlage EC2
- Für Ortbeton-/Fertigteilpodeste
- Max. Tragfähigkeit $V_{Rd} = 87,4$ [kN/Element]
- Feuerwiderstandsklasse R90



Egcosono Podestaufleger für Ortbetonpodeste

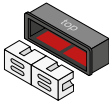

WG: 280

	Beschreibung	Art.-Nr.	Typ	Höhe mm	Breite mm	Tiefe mm	VPE Stk	Gewicht kg/Stk
	Ortbetonbauweise mit Montagekörper	ESONOSP	SP O	158	252	150,00	2	0,75
		ESONOSPV	SP V± O	158	252	150,00	2	0,86
		ESONOSPH	SP H± O	158	252	150,00	2	1,09
	Ortbetonbauweise mit Montagekörper, lange Ausführung	ESONOSPL	SP L O	158	504	150,00	1	1,49

Bei den Maßangaben handelt es sich um Innenmaße.

Egcosono Podestaufleger für Fertigteilpodeste

WG: 280

	Beschreibung	Art.-Nr.	Typ	Höhe mm	Breite mm	Tiefe mm	VPE Stk	Gewicht kg/Stk
	Fertigteilbauweise ohne Montagekörper	ESONFSP	SP F	158	252	150,00	2	0,64
		ESONFSPV	SP V± F	158	252	150,00	2	0,75
		ESONFSPH	SP H± F	158	252	150,00	2	0,98

Bei den Maßangaben handelt es sich um Innenmaße.

Egcosono Bewehrungskorb

WG: 280

	Beschreibung	Art.-Nr.
	Standardkorb bestehend aus 4 Steckbügeln und 5 Querkraftbügeln zum Erreichen der maximalen Tragfähigkeit	ESONBEP

Abstandhalter

Schalungstechnik

Bewehrungstechnik

Dichtungstechnik

Bauakustik

Typenübersicht

Typ	Ortbetonpodeste				Fertigteilpodeste		
Lastrichtung	▼	▲ ▼	◆ ▲ ▼	▼	▲ ▼	◆ ▲ ▼	◆ ▲ ▼
max. Tragfähigkeit V_{Rd} bis zu [kN/Element]	▲ ▼	▲ ▼	◆ ▲ ▼	▼	▲ ▼	▲ ▼	◆ ▲ ▼
	87,4	87,4 / -23,8	87,4 / -23,8	174,8	87,4	87,4 / -23,8	87,4 / -23,8
max. Tragfähigkeit H_{Rd} bis zu [kN/Element]	◀ ▶	-	± 23,8	-	-	-	± 23,8
Podestdicke [mm]	≥ 160						

Bestellschlüssel

Beispiel: **ESONOSPV**

Artikel	Einsatzbereich	Produktgeneration	Lastrichtung	Ausführungsvariante
ESON Egcosono	O Ortbetonbauweise	SP	– ↓ vertikal nach unten	Standard Höhe x Breite x Tiefe 158 x 252 x 150 mm
			V ↕ vertikal nach unten und oben	Standard Höhe x Breite x Tiefe 158 x 252 x 150 mm
	F Fertigteilbauweise		H ↕↔	Standard Höhe x Breite x Tiefe 158 x 252 x 150 mm
			vertikal nach unten und oben sowie horizontal nach links und rechts	L (Langversion) Höhe x Breite x Tiefe 158 x 504 x 150 mm

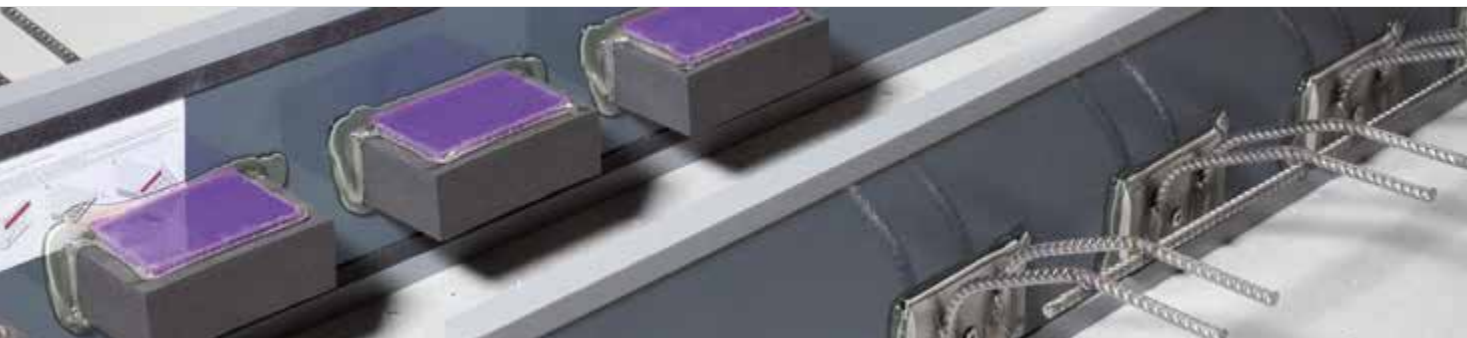

Egcostep® Treppenlaufentkopplung

Sichere Lastweiterleitung und hohe Anforderungen an den Schallschutz sind die Herausforderungen beim Einbau von Betontreppen. Egcostep® trennt den Treppenlauf akustisch vom Treppenpodest und reduziert Trittschallübertragungen im Treppenhaus.

★ Vorteile

- Trittschalltechnische Eigenschaften in einem akkreditierten Prüflabor nach DIN 7396 geprüft
- Feuerwiderstandsklasse R90
- Typenprüfung auf Grundlage EC2
- Ortbeton-/Fertigteilausführung

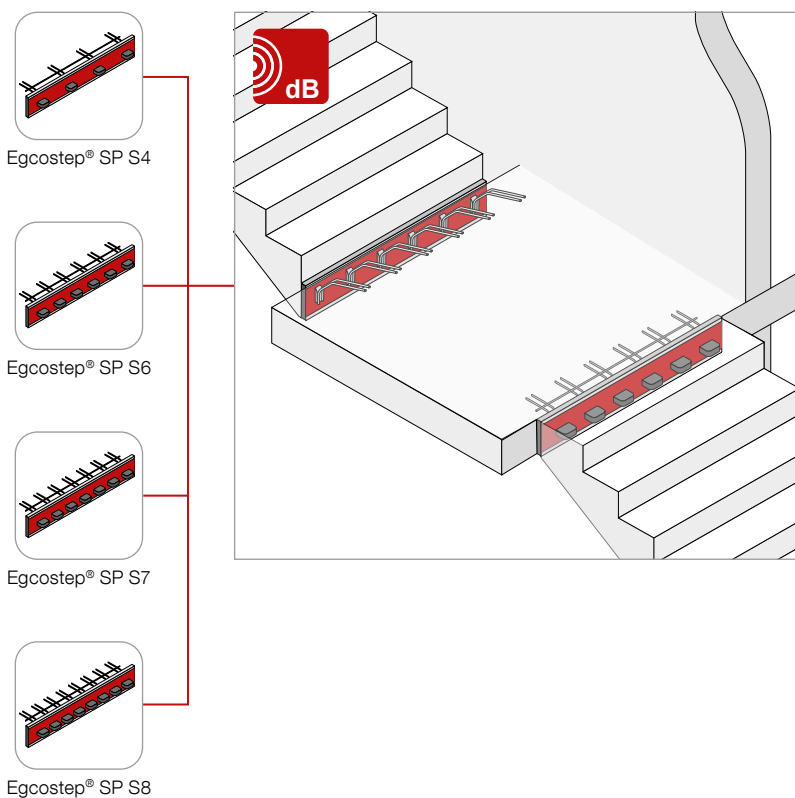

Egcostep® Treppenlaufentkopplung

	Art.-Nr.	Typ	Länge mm	Höhe mm	max. Tragfähigkeit V_{Rd} bis zu kN/Element	Gewicht kg/Stk
	ESTSP4100160	SP S4	1000	160	34,8	4,59
	ESTSP4100180	SP S4	1000	180	34,8	4,77
	ESTSP4100200	SP S4	1000	200	34,8	5,05
	ESTSP4100220	SP S4	1000	220	34,8	5,38
	ESTSP4130200	SP S4	1300	200	34,8	5,48
	ESTSP4130220	SP S4	1300	220	34,8	5,69
	ESTSP6100180	SP S6	1000	180	52,2	6,45
	ESTSP6100200	SP S6	1000	200	52,2	6,69
	ESTSP6100220	SP S6	1000	220	52,2	7,01
	ESTSP6130180	SP S6	1300	180	52,2	6,85
	ESTSP6130200	SP S6	1300	200	52,2	7,03
	ESTSP6130220	SP S6	1300	220	52,2	7,24
	ESTSP6130250	SP S6	1300	250	52,2	7,52
	ESTSP7120200	SP S7	1200	200	60,9	7,28
	ESTSP7120220	SP S7	1200	220	60,9	8,05
	ESTSP8130200	SP S8	1300	200	69,9	8,67
	ESTSP8130220	SP S8	1300	220	69,9	8,88

Elemente sind je Seite um 150 mm ablängbar. Ausnahmen: S6 l = 1000 mm, S7 l = 1200 mm, S8 l = 1300 mm. Weitere Typen und Abmessungen auf Anfrage. Angaben bitte mit Typ, Länge und Höhe in mm. Hohe Lasten auf Anfrage möglich.

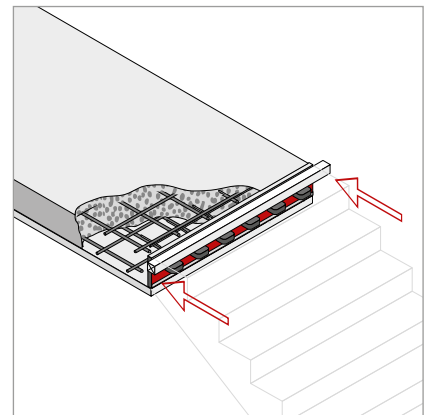
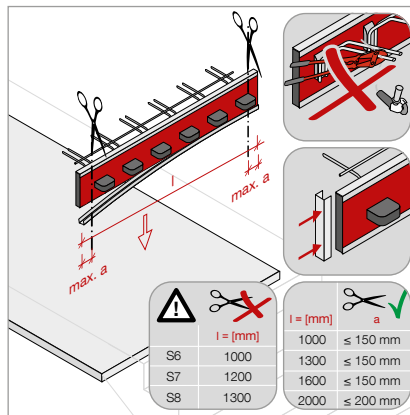
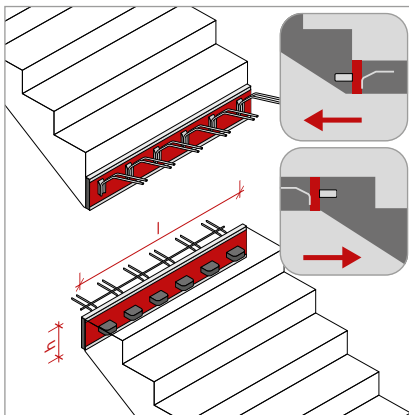
Bestellschlüssel
Beispiel: ESTSP4130200

Artikel	Produktgeneration	Lageranzahl	Länge	Höhe
EST Egcostep	SP	4	100 = 1000 mm	160 mm 180 mm 200 mm 220 mm
			130 = 1300 mm	200 mm 220 mm
		6	100 = 1000 mm	180 mm 200 mm 220 mm
			130 = 1300 mm	180 mm 200 mm 220 mm 250 mm
		7	120 = 1200 mm	200 mm 220 mm
			130 = 1300 mm	200 mm 220 mm

Egcoscal Treppenaufleger

Das Bauakustik System Egcoscal entkoppelt den Fertigteiltreppenlauf vollflächig vom Podest und mindert nachweislich die Trittschallübertragung. Neben dem Schallschutz im Bereich der Betontreppen, unterstützt das System Egcoscal im Treppenlaufanschluss auch die Lagesicherung. Die passenden Distanzplatten schützen die Fugen vor Verschmutzung und reduzieren die Schallübertragung an die Treppenhauswand.

✚ Vorteile

- Trittschalltechnische Eigenschaften in einem akkreditierten Prüflabor nach DIN 7396 geprüft (S-Form, F-Form und FDPL)
- Lager in zwei Laststufen wählbar
- Feuerwiderstandsklasse F90

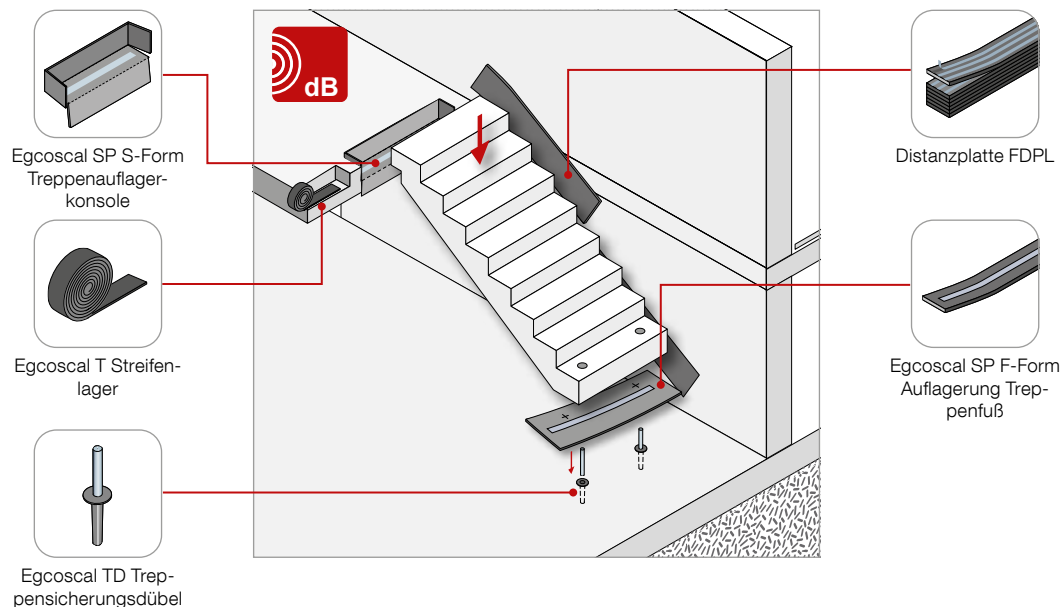

Egcoscal S-Form Treppenaufleger

- Trittschalltechnische Eigenschaften in einem akkreditierten Prüflabor nach DIN 7396 geprüft
- Zur schalltechnischen Entkoppelung zwischen Fertigteilertrepe und Podest
- Vor Ort an die Einbaubedingungen anpassbar

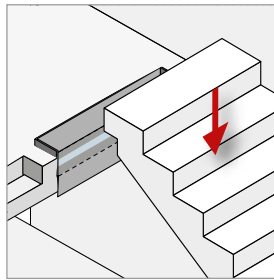

WG: 280

Art.-Nr.	Typ	Länge mm	Dicke mm	max. Tragfähigkeit V_{Rd} kN/m	Gewicht kg/Stk
ESCALSPS1001	SP S1000-43	1000	15	43	0,85
ESCALSPS1002	SP S1000-61	1000	15	61	0,91
ESCALSPS1101	SP S1100-43	1100	15	43	0,95
ESCALSPS1102	SP S1100-61	1100	15	61	1,01
ESCALSPS1201	SP S1200-43	1200	15	43	1,03
ESCALSPS1202	SP S1200-61	1200	15	61	1,11
ESCALSPS1301	SP S1300-43	1300	15	43	1,12
ESCALSPS1302	SP S1300-61	1300	15	61	1,20
ESCALSPS1501	SP S1500-43	1500	15	43	1,29
ESCALSPS1502	SP S1500-61	1500	15	61	1,39

Andere Längen und Belastungen auf Anfrage.

Egcoscal F-Form Treppenaufleger

- Trittschalltechnische Eigenschaften in einem akkreditierten Prüflabor nach DIN 7396 geprüft
- Zur schalltechnischen Entkoppelung zwischen Fertigteilertrepe und Bodenplatte
- Vor Ort an die Einbaubedingungen anpassbar

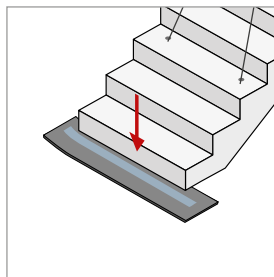

WG: 280

Art.-Nr.	Typ	Länge mm	Breite mm	Dicke mm	max. Tragfähigkeit V_{Rd} kN/m	Gewicht kg/Stk
ESCALSPF1001	SP F1000-43	1000	500	15	43	1,40
ESCALSPF1002	SP F1000-61	1000	500	15	61	1,46
ESCALSPF1101	SP F1100-43	1100	500	15	43	1,55
ESCALSPF1102	SP F1100-61	1100	500	15	61	1,61
ESCALSPF1201	SP F1200-43	1200	500	15	43	1,69
ESCALSPF1202	SP F1200-61	1200	500	15	61	1,76
ESCALSPF1301	SP F1300-43	1300	500	15	43	1,83
ESCALSPF1302	SP F1300-61	1300	500	15	61	1,91
ESCALSPF1501	SP F1500-43	1500	500	15	43	2,12
ESCALSPF1502	SP F1500-61	1500	500	15	61	2,21

Andere Längen und Belastungen auf Anfrage.

Bestellschlüssel

Beispiel: **ESCALSPS1002**

Artikel	Produktgeneration	Treppenaufleger-Variante	Länge	Laststufe
ESCAL Egcoscal	SP	S-Form zur Trittschallentkopplung zwischen Fertigteilterrasse und Podest	100 = 1000 mm 110 = 1100 mm 120 = 1200 mm 130 = 1300 mm 150 = 1500 mm	1 = 43 kN 2 = 61 kN
		F-Form zur Trittschallentkopplung zwischen Fertigteilterrasse und Bodenplatte	100 = 1000 mm 110 = 1100 mm 120 = 1200 mm 130 = 1300 mm 150 = 1500 mm	1 = 43 kN 2 = 61 kN

Egcoscal TD Treppensicherungsdübel

- Trittschallentkopplungselement zur konstruktiven Lagesicherung
- Ausführung in Edelstahl
- Lagesicherung in Kombination mit Egcoscal F-Form

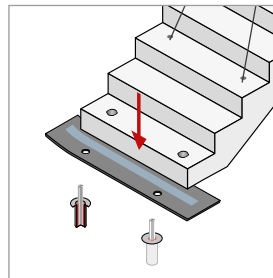

WG: 280

Art.-Nr.	Ausführung	Durchmesser	Länge	max. Tragfähigkeit V_{Rd} bis zu kN/Element	Gewicht kg/Stk
		mm	mm		
LATLTD22	Edelstahl	22	300	11,5	2,19

Egcoscal T Treppenaufleger

- Treppenaufleger für Fertigteiltreppen
- Streifenlager aus einem speziell auf die Anwendung abgestimmten Elastomer
- Rollenware

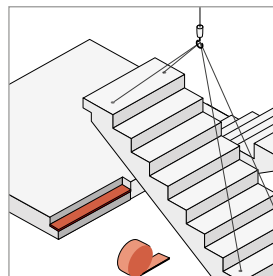

WG: 280

Art.-Nr.	Länge	Breite	Dicke	Bemessungswert Druckspannung N/mm^2
	mm	mm	mm	
LATLTR	10000	100	10	$\leq 0,6$

FDPL Distanzplatte

- Verwendung beim Einbau von Treppenläufen und Treppenpodesten
- Vermeiden Schallbrücken und tragen zur Körperschallentkopplung bei
- Distanzplatten sichern den Fugenabstand und verhindern Verschmutzungen
- Raumgewicht: $30 \pm 4 \text{ kg/m}^3$
- Brandschutz: Klasse E nach DIN EN 13501-1 / Baustoffklasse B2 nach DIN 4102-01

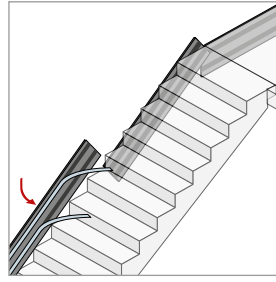

WG: 280

Beschreibung	Art.-Nr.	Länge mm	Breite mm	Dicke mm
FDPL Distanzplatte inkl. bereits aufgebrachtem doppelseitigem Klebeband	FDPL15250	1000	250	15
	FDPL15355	1000	355	15
	FDPL15420	1000	420	15

FDPL Distanzplatte im Set

WG: 280

Beschreibung	Art.-Nr.	Länge mm	Breite mm	Dicke mm
15 FDPL Distanzplatten inkl. bereits aufgebrachtem doppelseitigem Klebeband und Cuttermesser	FDPLSETS	1000	250	15
	FDPLSET	1000	355	15
	FDPLSETL	1000	420	15



Egcodist Wand- und Deckenlager

Nutzen Sie die Vorteile der Wand- und Deckenlager um Bauschäden zu vermeiden. Durch die gezielte Lastzentrierung verhindert man Abplatzungen infolge einer Rotation des Deckenlagers. Nach DIN 18530 ist eine Zwischenlage zur Aufnahme dieser Verformungen anzuordnen. Das Egcodist Baulagerprogramm von MAX FRANK erfüllt diese Anforderungen. Dies bedeutet für den Anwender Planungssicherheit und für den Bauherrn eine dauerhaft intakte Stoßfuge Wand-Decke.

✚ Vorteile

- Lastzentrierung
- Ermöglichen von Längenänderungen und Winkelverdrrehungen
- Ausgleich von Unebenheiten
- Minderung von Schallnebenwegen
- Feuerwiderstand

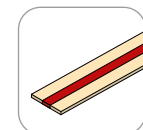
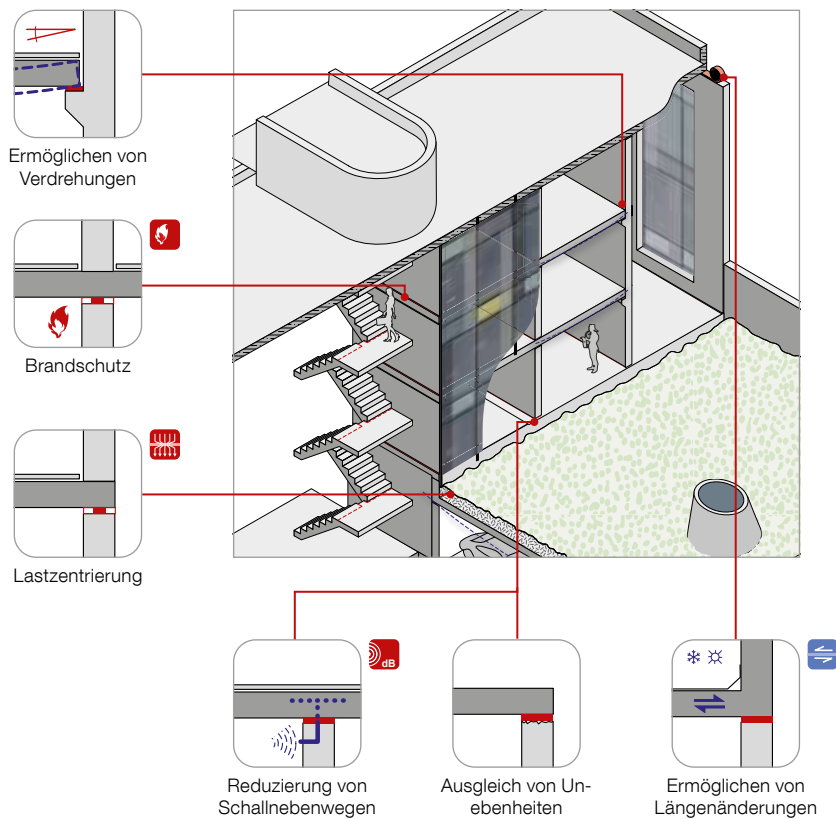

Egcodist Zentrierlager R90

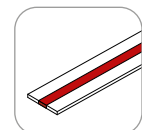

Egcodist Zentrierlager

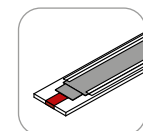

Egcodist Gleitlager



Egcodist C R90

WG: 285

- Zentrier-Kernstreifenlager auf Mörtelglattstrich verlegt, definiert Lastausmitten
- Aufnahme von Winkelverdrehungen
- Aufnahme kleiner Horizontalbewegungen durch Schubverformung des Kernstreifenelements
- Zentrierlager mit Feuerwiderstandsklasse F90

	Art.-Nr.	Länge	Breite	Höhe	Kernstreifenbreite	Bemessungswert Streckenlast	Zulässige Horizontalbewegung	VPE
		m	mm	mm	mm	kN/m	mm	Stk
	EDISTC1050175R90	1,20	175	10	50	140	± 4,8	5
	EDISTC1050240R90	1,20	240	10	50	140	± 4,8	5
	EDISTC1060175R90	1,20	175	10	60	210	± 4,8	5
	EDISTC1060240R90	1,20	240	10	60	210	± 4,8	5

Sonderbreiten auf Anfrage.

Egcodist C

WG: 285

- Zentrierlager
- Zentrier-Kernstreifenlager auf Mörtelglattstrich verlegt, definiert Lastausmitten
- Aufnahme von Winkelverdrehungen
- Aufnahme kleiner Horizontalbewegungen durch Schubverformung des Kernstreifenelements

	Art.-Nr.	Länge	Breite	Höhe	Kernstreifenbreite	Bemessungswert Streckenlast	Zulässige Horizontalbewegung	VPE
		m	mm	mm	mm	kN/m	mm	Stk
	EDISTC05175075	1,00	175	5	25	105	± 2,0	10
	EDISTC05175150	1,00	175	5	50	210	± 2,0	10
	EDISTC05240075	1,00	240	5	25	105	± 2,0	10
	EDISTC05240150	1,00	240	5	50	210	± 2,0	10
	EDISTC10175100	1,00	175	10	40	140	± 4,8	10
	EDISTC10175150	1,00	175	10	50	210	± 4,8	10
	EDISTC10240100	1,00	240	10	40	140	± 4,8	10
	EDISTC10240150	1,00	240	10	50	210	± 4,8	10

Sonderbreiten auf Anfrage.

Egcodist CG

WG: 285

- Zentrierlager mit dauerhafter Gleitfunktion
- Kernstreifen-/Zentriergleitlager auf Mörtelglattstrich/Ringanker verlegt
- Aufnahme von Horizontalbewegungen zeitlich unbegrenzt u. a. wegen Temperaturdifferenzen, Größe der Horizontalbewegung begrenzt auf 1/3 der Kernstreifenbreite
- Aufnahme von Winkelverdrehungen

	Art.-Nr.	Länge	Breite	Höhe	Kernstreifenbreite	Bemessungswert Streckenlast	Zulässige Horizontalbewegung	VPE
		m	mm	mm	mm	kN/m	mm	Stk
	EDISTCG05175075	1,00	175	5	25	105	± 8,0	10
	EDISTCG05175150	1,00	175	5	50	210	± 16,0	10
	EDISTCG05240075	1,00	240	5	25	105	± 8,0	10
	EDISTCG05240150	1,00	240	5	50	210	± 16,0	10
	EDISTCG10175100	1,00	175	10	40	140	± 13,0	10
	EDISTCG10175150	1,00	175	10	50	210	± 16,0	10
	EDISTCG10240100	1,00	240	10	40	140	± 13,0	10
	EDISTCG10240150	1,00	240	10	50	210	± 16,0	10

Sonderbreiten auf Anfrage.



Egcovoid® Setzungsplatte

Die Egcovoid® Setzungsplatte erzeugt eine lastfreie Trennschicht. Lastfreischaltungen sind vor allem bei unkalkulierbaren Kräften erforderlich, um eine gezielte Lasteintragung zu erzeugen. Schwingungsentkopplungen oder statisch eindeutige Belastungssituationen sind mit der Egcovoid® Setzungsplatte zu einem gewünschten Zeitpunkt möglich.

★ Vorteile

- Gezielte Lasteinleitung bei Pfahlgründungen
- Gezielte Belastung des Untergrundes durch die Bodenplatte bei unterirdischen Bauwerken
- Vertikale Trennschicht zu Bestandsfundamenten
- Vertikaler Hohlraum zwischen einer Bestands- und Neubauwand
- Expansionsraum für quellende Böden

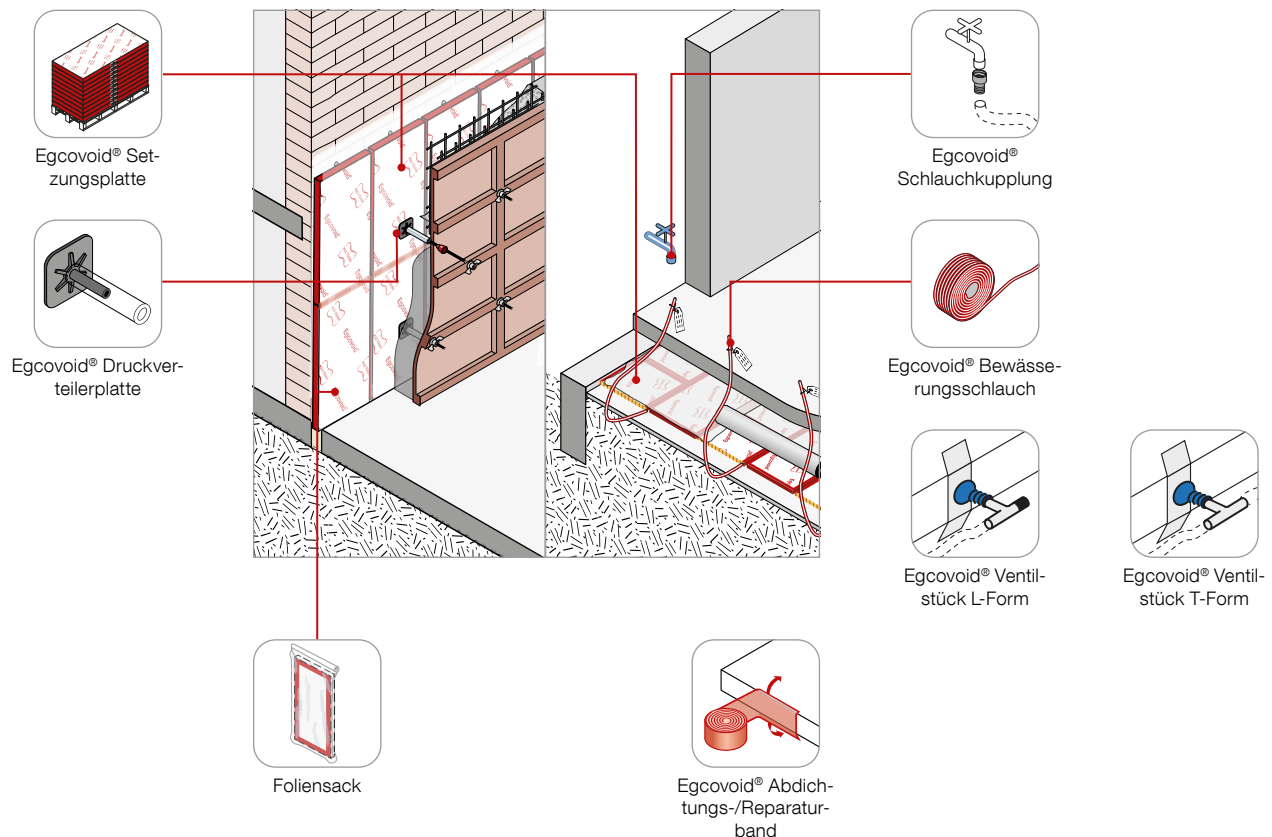

Lastfreischaltung auf unterirdischen Bauteilen

Um Bestandsbauwerke (Tunnel, Kanäle usw.) vor der Belastung eines darüber liegenden Neubaus zu schützen kann mit der Egcovoid® Setzungsplatte, zu einem klar definierten Zeitpunkt, eine lastfreie Schicht zwischen der Bestandskonstruktion und dem Neubau erzeugt werden. Die Bauwerke werden statisch voneinander getrennt.

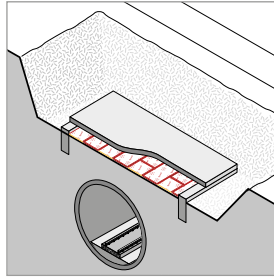

Kommunwand Schallentkopplung

Um eine bestehende Wand von einer Neubauwand statisch und akustisch zu trennen, kann mit der Egcovoid® Setzungsplatte ein Luftspalt durch anschließendes Entfernen der Platte erzeugt werden. Im Gegensatz zu einer verlorenen Schalung mit Perimeterdämmung kann bei Verwendung der Setzungsplatte eine Schallbrücke und eine statische Beeinflussung ausgeschlossen werden.

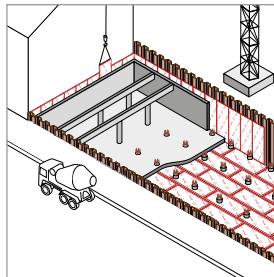

Vertikale Fundamententkopplung

Um ein bestehendes Bauwerk im Fundamentbereich vor horizontalen Schubkräften zu schützen oder eine Bauteiltrennung zu erzielen, um beispielsweise eine Dehnfuge zu schaffen, kann mit Hilfe der Egcovoid® Setzungsplatte eine vertikal weiche Schicht in der Fuge erzeugt werden. Insbesondere wenn nachträglich ein Fundament und die darüber liegende Bodenplatte in einem Guss betoniert werden. Es werden keine Schubkräfte von der Bodenplatte über das Fundament in das bestehende Bauwerk weitergeleitet, da die Egcovoid® Setzungsplatte nach dem Bewässern einen statischen Hohlraum bildet.

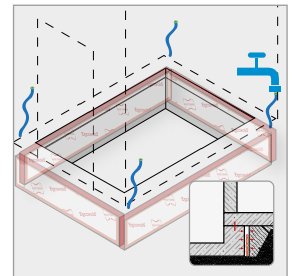
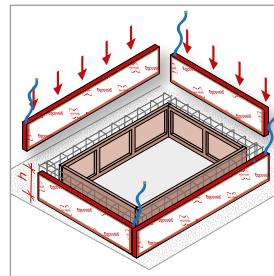

Egcovoid® Setzungsplatte

WG: 112

Beschreibung	Art.-Nr.	Länge mm	Breite mm	Höhe mm	Gewicht kg/Stk
Egcovoid® Setzungsplatte mit Feuchtigkeitsschutz	EVSPLO35FS	2400	1200	35	5,76
	EVSPLO50FS	2400	1200	50	7,63
	EVSPLO100FS	2400	1200	100	12,50



Sonderanfertigungen auf Anfrage.

Egcovoid® Setzungsplatte - Systemkomponenten

WG: 112

Beschreibung	Art.-Nr.	Gewicht kg/Stk
Ventilstück T-Form Anschluss Schlauch/Platte	FXVENTILT	0,01
Ventilstück L-Form Anschluss Schlauch/Platte	FXVENTILL	0,01
Schlauchkupplung/Klauenkupplung inkl. Markierungsetikett	FXKUPPLU	0,09
Druckverteilerplatte an Mauerstärken	EVSPLDV	0,06
Folienschlauch für Wandmontage bzw. zusätzlicher Feuchtigkeitsschutz, Breite 1,28 oder 1,35 m	FXPFOLIE	-

WG: 112

	Beschreibung	Art.-Nr.	Länge m	Breite mm
	Bewässerungsschlauch	YFXPSETZS	25,00	-
	Abdichtungs- und Reparaturband für Plattenhöhe 35 mm und 50 mm	EVKB100	33,00	100
	Abdichtungs- und Reparaturband für Plattenhöhe 100 mm	EVKB150	33,00	150

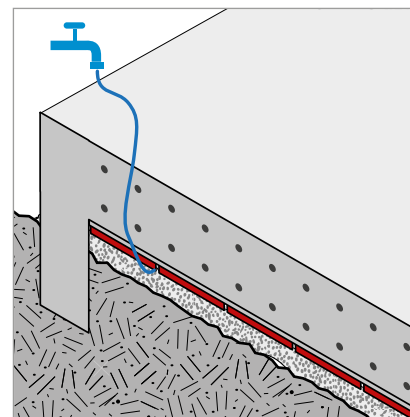
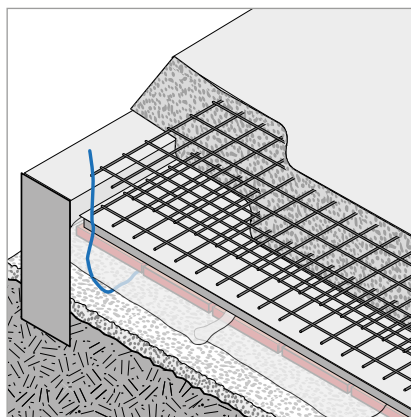
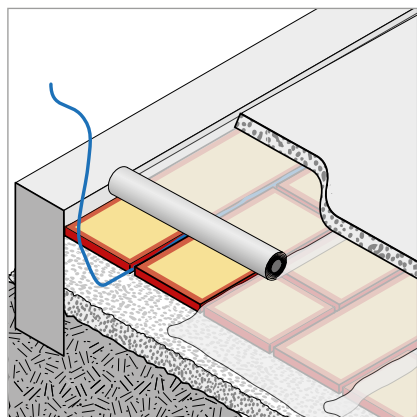



**BUILDING
COMMON GROUND**



MAX FRANK Group

Headquarter:

Max Frank GmbH & Co. KG

Mitterweg 1

94339 Leiblfing

Germany

www.maxfrank.com

